

Instructions de montage

1. Déterminez l'emplacement de l'équipement en tenant compte de l'emprise au sol (zone de sécurité).
Orientez le toboggan en direction du nord-est ou à l'ombre des arbres.
2. Effectuez les travaux de déblai selon le dessin. Prenez en considération qu'une terre meuble est indispensable pour effectuer un montage stable.
3. Pour le drainage, interposez une couche de grave d'une épaisseur d'environ 10 cm entre la partie inférieure des poteaux et la semelle des fondations.
4. Posez les barres d'armature aux forages prévus dans les poteaux.
5. Placez les poteaux du type A selon leur numéro dans le trou de fondation respectif. Le marquage du niveau du sol (=rivet) correspond à la profondeur de montage. Aligned- eux selon leur marquage (voir plan en détail ou plan de fondation).
6. **Avant le montage des éléments pré-montés ou des pièces détachées, graissez les vis d'une fine couche de la pâte de montage fournie.** Attachez les plateformes aux poteaux en utilisant le forage respectif dans les équerrés de montage (voir aussi le "**tableau de la fixation des plateformes**").
Serrez les vis après la mise au point.
Il est indispensable d'installer la zone de sortie du toboggan avec une inclinaison de 5° afin que l'eau de pluie puisse s'écouler.
Pour plus de détails d'assemblage, voyez la liste de vissages en annexe.
7. Remplissez les trous de béton non armé de la classe C20/25, arrondissez les bords et recouvrez les fondations d'un matériau dont la hauteur critique de chute est supérieure ou égale à la hauteur maximale de chute libre (voir EN 1176-1). Il faut recouvrir la surface de heurt autour de la zone de sortie du toboggan d'un matériau qui correspond aux exigences à une hauteur de chute critique d'au moins 1000 mm (voir EN 1176-3).
8. Autorisation d'utilisation après la fin de prise du béton.
9. Conformément aux instructions de maintenance, contrôlez les vissages après 4 à 5 semaines et resserrez, si nécessaire.

Veillez transmettre au personnel compétent les outils spéciaux fournis (par ex. clé hexagone Allen) ainsi que toute documentation spécifique nécessaire à la gestion de sécurité selon la norme EN 1176-7 comme par ex. facture, bon de livraison, confirmation de commande, notice de montage et d'entretien.

Installez tous les éléments avant de serrer les fixations; le montage ultérieur est impossible.



tableau de la fixation des plateformes

N°	hauteur	position du forage dans l'équerre		
		supér.	central	infér.
①	0,20		x	
②	0,40		x	
③	0,80		x	
④	0,60	x		
⑤	0,60		x	
⑥	0,60	x		
⑦	0,60		x	
⑧	0,80	x		
⑨	0,60		x	
⑩	0,60		x	

détail du marquage du poteau
1/5

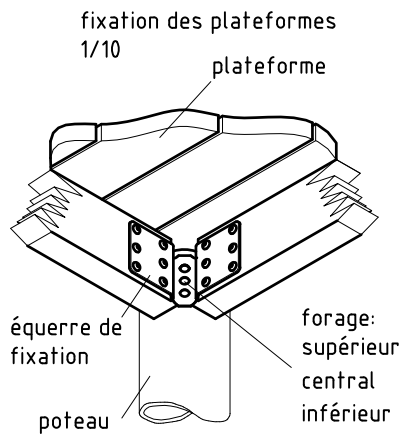
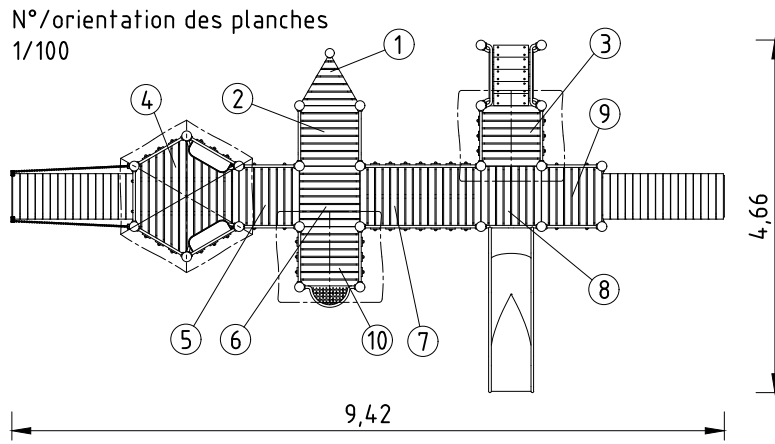
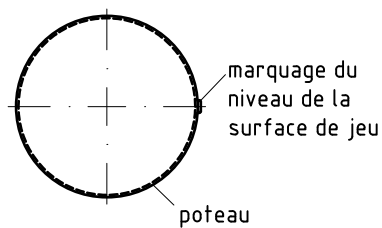

Vue frontale

Espace de la structure
9,42 x 4,46 x 5,49 m

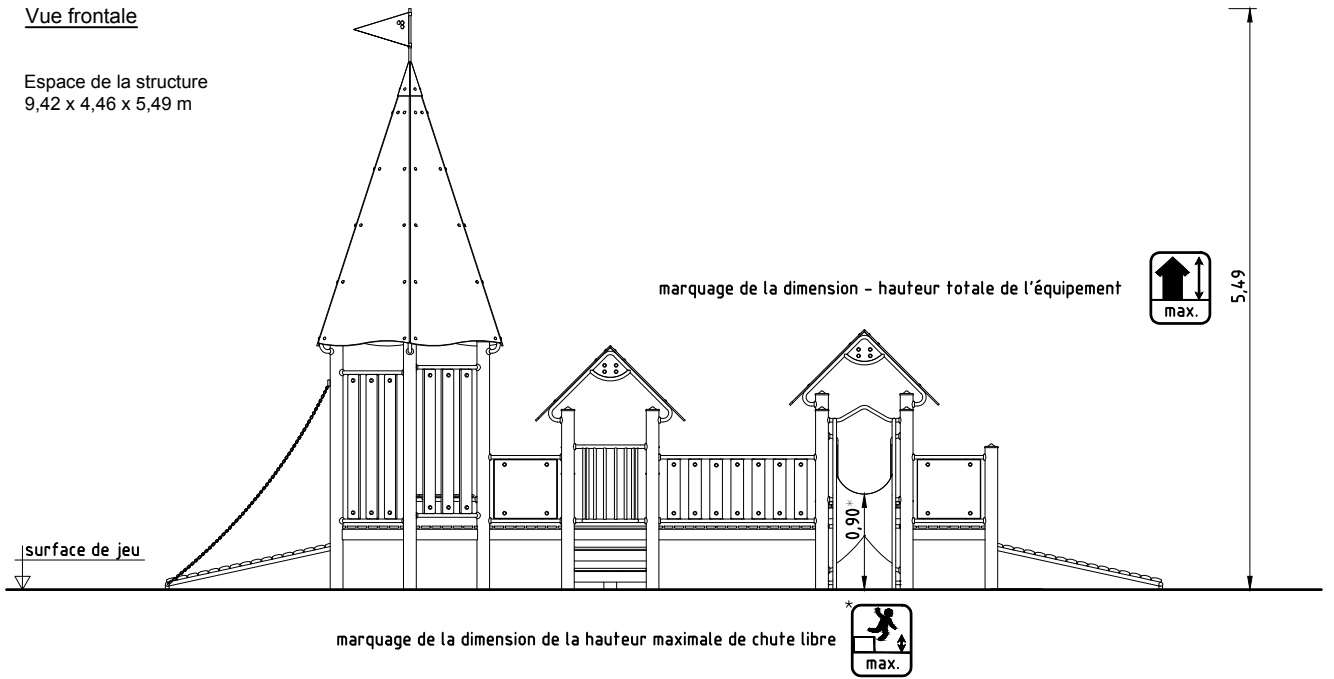

Plan des fondations

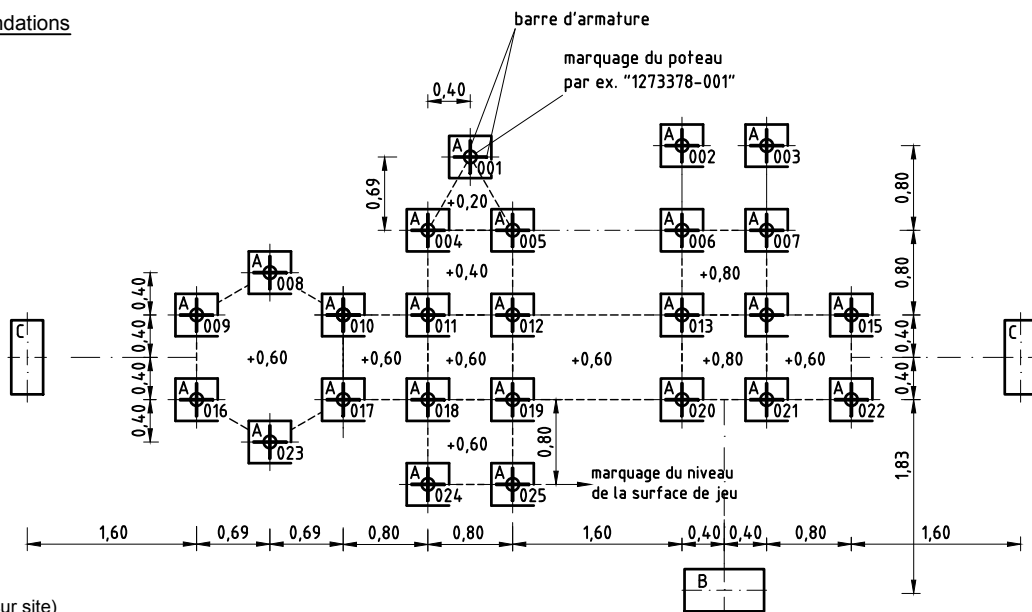

Fondations (sur site)
25x 0,40 x 0,40 x 0,40 m
1x 0,40 x 0,75 x 0,40 m
2x 0,30 x 0,70 x 0,40

quantité de béton
1,8 m³

Remarques:

Pour des raisons de format, ces instructions d'assemblage ne sont pas représentées à l'échelle (sauf les détails clairement indiqués).

Ne considérez que les mesures indiquées!

Si besoin, demandez l'expédition par poste des instructions à l'échelle 1/50.

Vue en détail

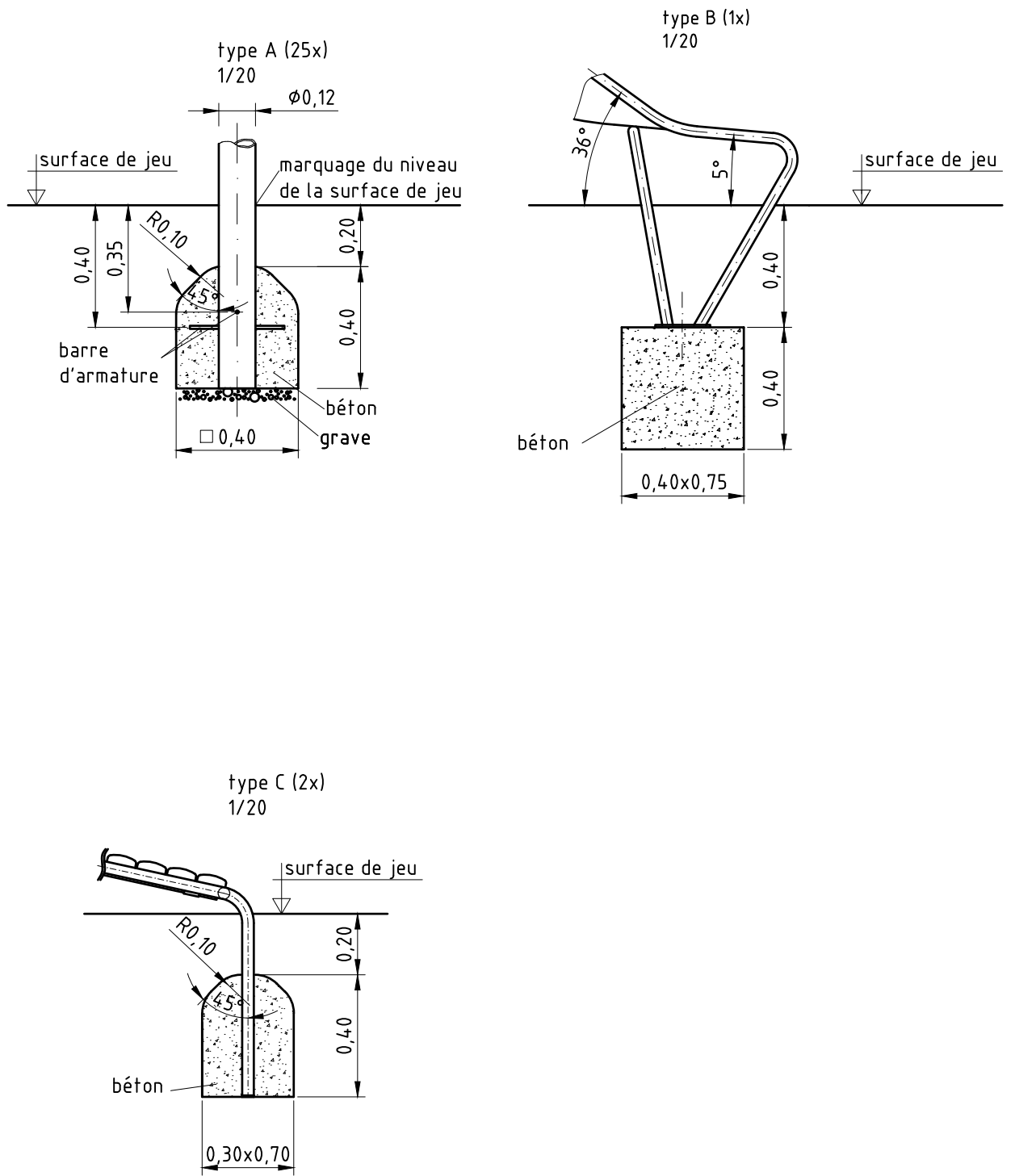

Vue en plan avec surface de heurt

Espace minimal
12,42 x 8,14 x 5,49 m

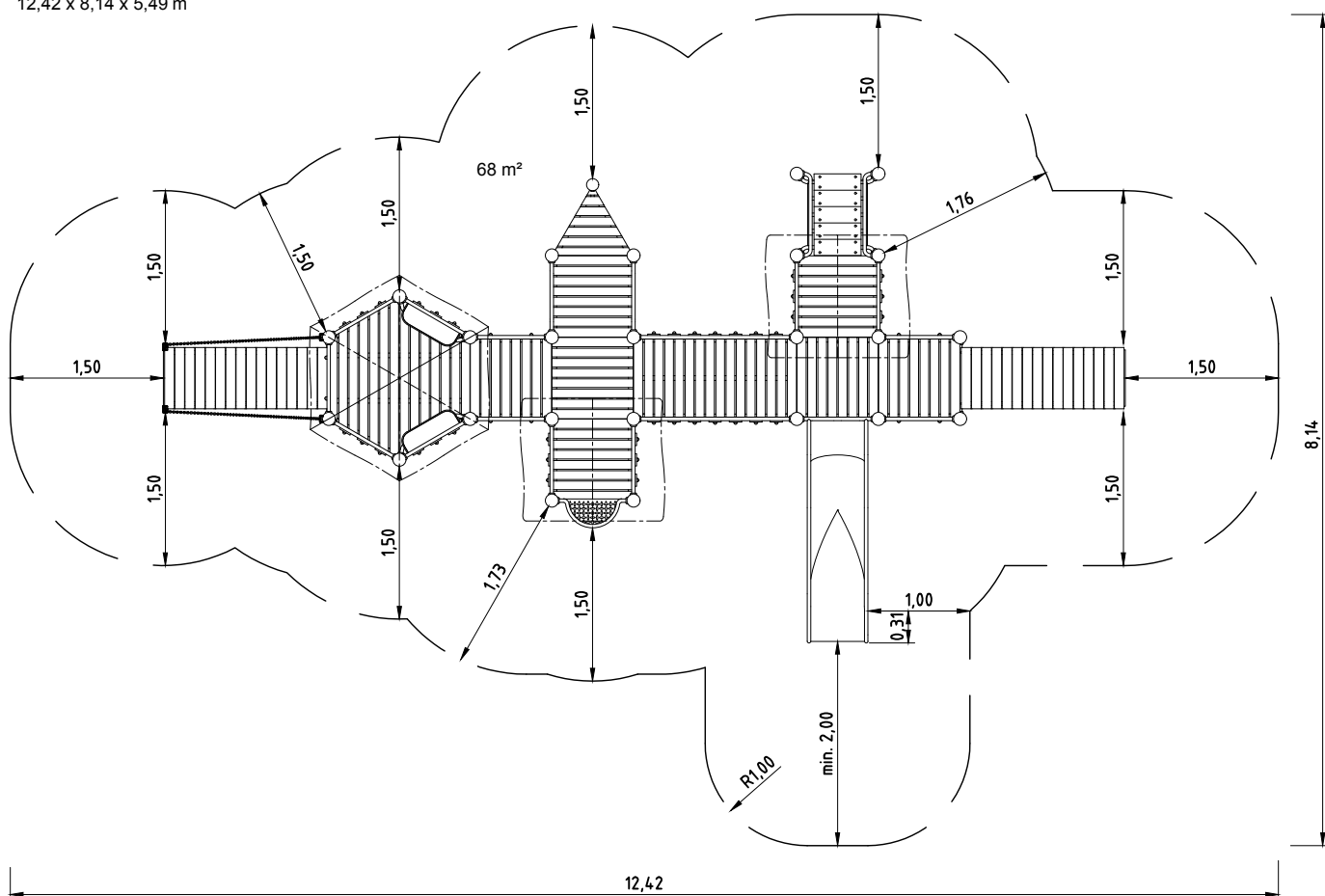











Remarques:

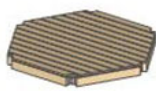

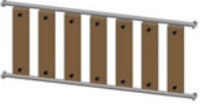

Pour des raisons de format, ces instructions d'assemblage ne sont pas représentées à l'échelle (sauf les détails clairement indiqués).

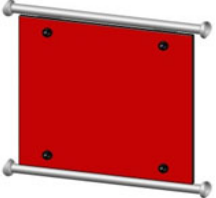

Ne considérez que les mesures indiquées!

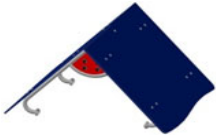
Si besoin, demandez l'expédition par poste des instructions à l'échelle 1/50.

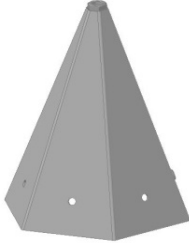
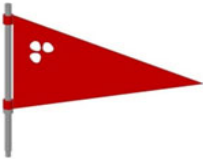
<u>liste des éléments</u>			021212503	FR
n°	nombre	désignation	image	
1273378	1	jeu de 25 poteaux en acier inoxydable avec capuchon protecteur en acier inox/ bleu RAL5015		
1200004	1	plateforme triangulaire 3 x 0,80 m		
1200000	7	plateforme carrée 0,80 m x 0,80 m		
1200001	1	plateforme rectangulaire 0,80 m x 1,60 m		
1200006	1	plateforme hexagonale 6 x 0,80		
1210362	2	garde-corps échelonné 0,80 m x 0,20 m		

<u>liste des éléments</u>			021212503	FR
n°	nombre	désignation	image	
1210014	4	balustrade en bois 0,80 m x 1,40 m		
1210034	2	balustrade en bois 1,60 m x 0,60 m		
1210011	4	balustrade en bois 0,80 m x 0,80 m		
1210000	4	panneau multiplex rouge 0,80 m x 0,60 m		
1210041	1	panneau multiplex rouge 0,80m x 0,30m tube cintré		
1230055	1	escalier 0,80 m, hauteur de plateforme 0,80 m		

<u>liste des éléments</u>			021212503	FR
n°	nombre	désignation	image	
1230108	1	balustrade pour escalier 0,80 m (droite et gauche)		
1240073	2	toit à pignon 45° / 0,80 m x 0,80 m /		
1240078	1	toit en forme de tour 72° / 6 x 0,80 m / bleu roi		
6240031	1	capot pour un toit de tour 72° avec drapeau		
1240081	1	drapeau linéaire rouge/RAL 2002		
1220006	1	parapet du balcon 0,80 m x 0,70 m		

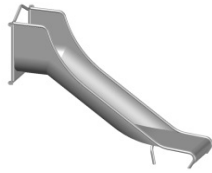
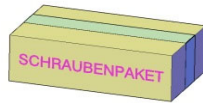
<u>liste des éléments</u>			021212503	FR
n°	nombre	désignation	image	
1220012	2	banquette 1 / 0,80 m / stratifié massif rouge		
1230016	2	rampe inclinée 0,80 m x 1,60 m x 0,40 m		
6230129	2	paire de chaînes pour pont-levis		
041409001	1	K&K Toboggan semi-circulaire (0,80)		
1293221	1	jeu d'éléments de fixation pour 021212503		

Article: **021212503**

Commande:

1293221

K&K Combinaison de jeux

Lieu:

Projet:

2 x SFAS1240003 Toit à pignon 0,80 x 0,80 m, panneaux stratifiés aux structures tubulaires et boulonnage de l'équerre métallique à l'intérieur

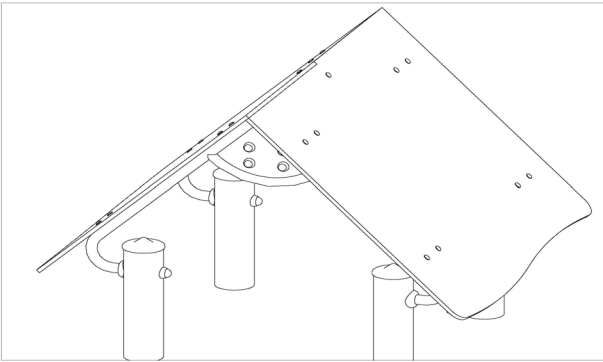

par jeu	au t.	N° d'article	Désignation d'article
18 x	36 x	3430014	Rondelle Ø 10,5 DIN125 forme B A2
1 x	2 x	6240001	Équerre métallique pour toiture pignon 90°
18 x	36 x	3430011	Écrou borgne autofreiné M10 DIN986 A2
18 x	36 x	3400138	vis à tête bombée collet carré M10 x 30 DIN 603 A2

1 x SFAS1240012 Raccord des plaques du toit en forme d'une tour au cadre supportant

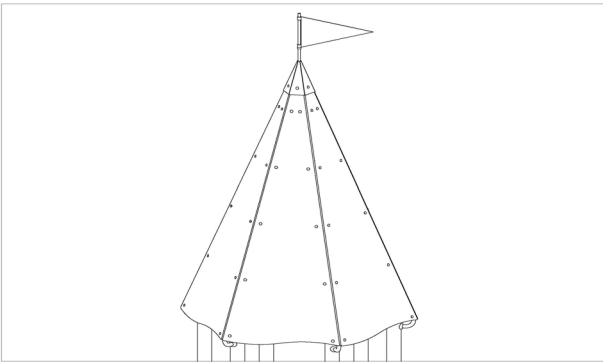

par jeu	au t.	N° d'article	Désignation d'article
60 x	60 x	3430011	Écrou borgne autofreiné M10 DIN986 A2
60 x	60 x	3430014	Rondelle Ø 10,5 DIN125 forme B A2
6 x	6 x	3400195	Vis à tête bombée M10x30 Resistorx A2
6 x	6 x	3430086	Scheibe ø 10,5 DIN9021 A2
60 x	60 x	3400138	vis à tête bombée collet carré M10 x 30 DIN 603 A2

1 x SFAS1070006 Zone de sortie du toboggan (jusqu'à 2,00 m) pose par boulons de scellement queue de carpe

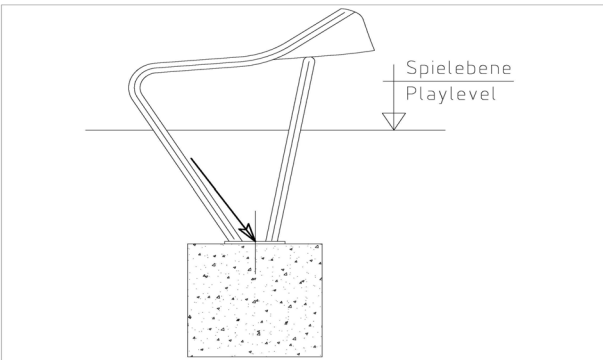

par jeu	au t.	N° d'article	Désignation d'article
2 x	2 x	1070365	Jeu de boulons de scellement M12x160 pour la zone de sortie du toboggan

25 x SFES1270001 Tiges d'ancrage pour des poteaux en acier inox

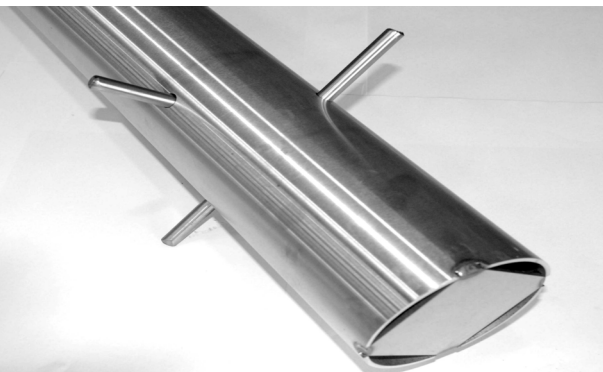

par jeu	au t.	N° d'article	Désignation d'article
2 x	50 x	2130000	Fer à béton Ø 10 x 310 DIN 488

Article: **021212503**

Commande:

1293221

K&K Combinaison de jeux

Lieu:

Projet:

1 x SFWZ000001 Tournevis coudé Security TORX TR40

par jeu	au t.	N° d'article	Désignation d'article
1 x	1 x	3490081	Tournevis coudé Security TORX TR40



1 x SFWZ000009 Douille hexagonale 10 mm 1/2 pouce avec alésage pour broche

par jeu	au t.	N° d'article	Désignation d'article
1 x	1 x	2030170	Douille hexagonale 10 mm 1/2 p avec alésage pour broche



4 x SFWZ000012 Pâte lubrifiante (boîte à 30 g) avec pinceau

par jeu	au t.	N° d'article	Désignation d'article
1 x	4 x	5300039	Boîte de pâte lubrifiante (30 g)
1 x	4 x	5200026	Pinceau pour pâte lubrifiante

