

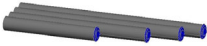











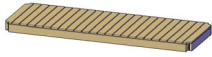

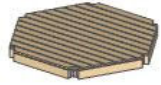



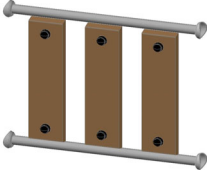
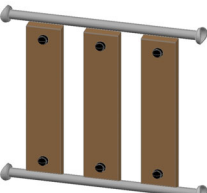

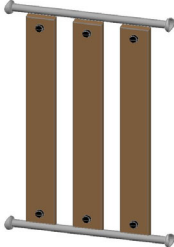
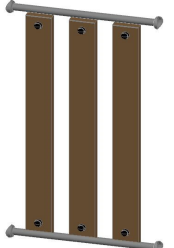

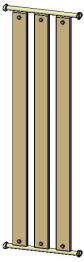



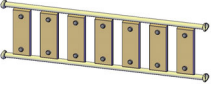
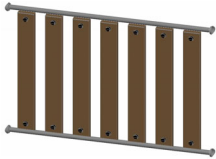



<u>Liste des éléments</u>		022712504	FR
n°	nombre	désignation	image
1273388	1	jeu de poteaux en acier inoxydable pour 022712504	
6290032	35	capuchon protecteur en acier inox/ bleu RAL5015	
1200000	11	plateforme carrée 0,80 m x 0,80 m	
1200001	4	plateforme rectangulaire 0,80 m x 1,60 m	
1200002	1	plateforme rectangulaire 0,80 m x 2,40 m	
1200016	1	plateforme rectangulaire 0,80 m x 1,01 m	



<u>Liste des éléments</u>		022712504	FR
n°	nombre	désignation	image
1200006	1	plateforme hexagonale 6 x 0,80	
1210358	1	barre de retenue 0,80 m	
1210022	5	garde-corps tandem 0,80m	
1210023	3	garde-corps tandem 1,60 m	
1210176	1	balustrade en bois 0,80 m x 0,50 m	
1210010	3	balustrade en bois 0,80 m x 0,60 m	

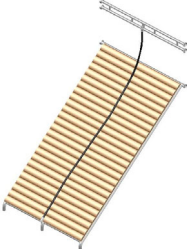

<u>Liste des éléments</u>		022712504	FR
n°	nombre	désignation	image
1210198	1	balustrade en bois 0,80 m x 0,70 m	
1210011	3	balustrade en bois 0,80 m x 0,80 m	
1210012	1	balustrade en bois 0,80 m x 1,00 m	
1210087	1	balustrade en bois 0,80 m x 1,15 m	
1210088	1	balustrade en bois 0,80 m x 1,55 m	
1210017	1	balustrade en bois 0,80 m x 2,00 m	

<u>Liste des éléments</u>		022712504	FR
n°	nombre	désignation	image
1210072	3	balustrade en bois 0,80 m x 2,40 m	
1210073	1	balustrade en bois 0,80 m x 2,60 m	
1210074	6	balustrade en bois 0,80 m x 2,80 m	
1210075	1	balustrade en bois 1,014 m x 1,20 m	
1210076	1	balustrade en bois 1,014 m x 2,40 m	
1210077	1	balustrade en bois 1,60 m x 0,40 m	

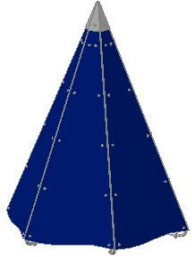
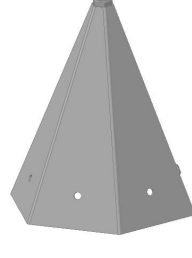
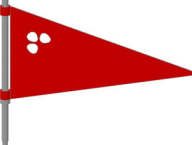
<u>Liste des éléments</u>		022712504	FR
n°	nombre	désignation	image
1210239	1	balustrade en bois 1,60 m x 0,95 m	
1210238	1	balustrade en bois 1,60 m x 1,35 m	
1210079	2	balustrade en bois 2,40 m x 0,70/0,10 m	
1260128	1	porte-voix pour montage sur des poteaux en acier /	
1210359	1	barre/échelon 0,80 m	
1210032	2	échelon coudé 0,80 m	

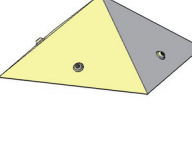
<u>Liste des éléments</u>		022712504	FR
n°	nombre	désignation	image
1220012	2	banquette 1 / 0,80 m / stratifié massif rouge	
1220013	1	banquette 3 / 0,80 m / stratifié massif rouge	
1220002	1	table de jeu semi-circulaire rouge 0,80 m	
1230051	1	perche verticale 2,70 m / coude horizontal	
1230018	1	rampe d'escalade 1,60 m / hauteur 1,80 m	
1230055	1	escalier 0,80 m, hauteur de plateforme 0,80 m	

<u>Liste des éléments</u>		022712504	FR
n°	nombre	désignation	image
1210242	1	paire de balustrades en bois pour un escalier 0,80	
1240078	1	toit en forme de tour 72° / 6 x 0,80 m / bleu roi	
6240031	1	capot pour un toit de tour 72° avec drapeau	
1240081	1	drapeau linéaire rouge/RAL 2002	
1240070	1	toiture conique bleue 45° / 4 x 0,80 m	
6240054	1	capot pour toit conique 4 x 45°	

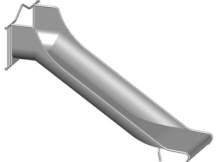
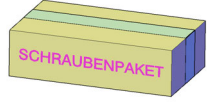
<u>Liste des éléments</u>		022712504	FR
n°	nombre	désignation	image
6230129	2	paire de chaînes pour pont-levis	
1230041	1	rampe inclinée 1,60 m x 1,60 m x 0,40 m 12,5°	
041421001	1	K&K Toboggan semi-circulaire (2,00)	
041447001	1	K&K Toboggan large (1,40)	
1293747	1	jeu d'éléments de fixation pour 022712504	

Article: **022712504**

Commande:

1293747

K&K Combinaison de jeux

Lieu:

Projet:

74 x SFES120001 Fixation de la plateforme au poteau en acier inox, écrou du côté de la plateforme

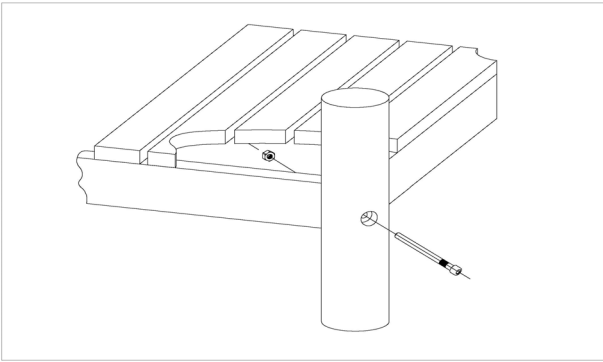

par jeu	au t.	N° d'article	Désignation d'article
1 x	74 x	3430021	Écrou hexagonal autofreiné M12 DIN985 A2
1 x	74 x	2030651	Vis à tête cylindrique avec broche M12 x 125

212 x SFES1210001 Vissage standard des composants au poteau inox (sauf pour des plateformes)

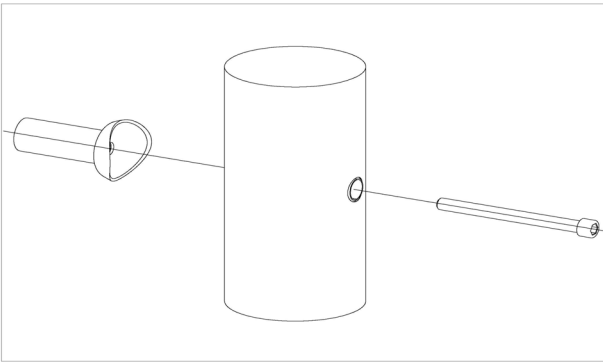

par jeu	au t.	N° d'article	Désignation d'article
1 x	212 x	2030168	Vis à tête cylindrique avec broche M12x140

2 x SFES1230001 Filet en chaînes au poteau en acier

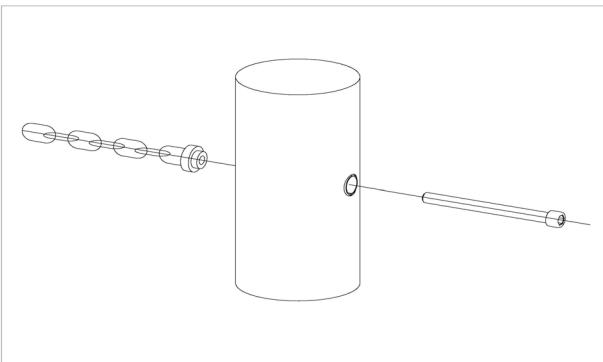

par jeu	au t.	N° d'article	Désignation d'article
1 x	2 x	2030246	Vis à tête cylindrique M12 x 110 avec broche

44 x SFAS1210002 Taquet en bois pour le raccord d'une balustrade à une plateforme

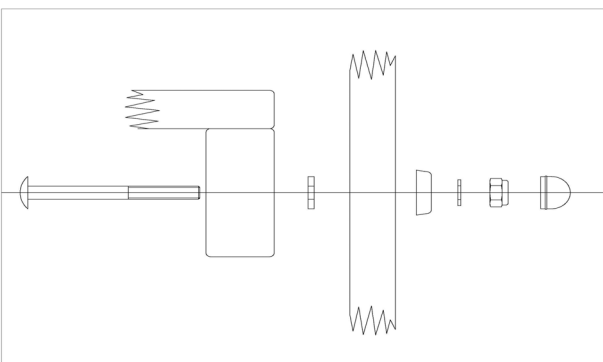

par jeu	au t.	N° d'article	Désignation d'article
1 x	44 x	3300056	Capuchon blanc - pièce inférieure, M10
1 x	44 x	3430014	Rondelle Ø 10,5 DIN125 forme B A2
1 x	44 x	3430108	rondelle Ø 10,5 DIN7349 A2
1 x	44 x	3430048	Écrou autofreiné M10 DIN985 A2
1 x	44 x	3300057	Capuchon blanc - pièce supérieure, M10
1 x	44 x	3400651	Vis à tête plate M10 x 95 DIN603 A2

Article: **022712504**

Commande:

1293747

K&K Combinaison de jeux

Lieu:

Projet:

1 x SFAS1240007 Toit pyramidal 4 x 0,80 m avec capot

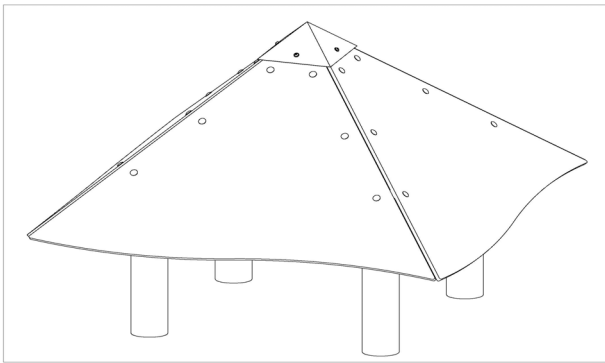

par jeu	au t.	N° d'article	Désignation d'article
4 x	4 x	3430102	Rondelle Ø 8.4 DIN9021 A2
4 x	4 x	3400673	Vis à tête bombée M8 x 20 Resistorx A2
24 x	24 x	3430011	Écrou borgne autofreiné M10 DIN986 A2
24 x	24 x	3430014	Rondelle Ø 10,5 DIN125 forme B A2
24 x	24 x	3400138	vis à tête bombée collet carré M10 x 30 DIN 603 A2

1 x SFAS1240012 Raccord des plaques du toit en forme d'une tour au cadre supportant



par jeu	au t.	N° d'article	Désignation d'article
60 x	60 x	3430014	Rondelle Ø 10,5 DIN125 forme B A2
60 x	60 x	3430011	Écrou borgne autofreiné M10 DIN986 A2
6 x	6 x	3400195	Vis à tête bombée M10x30 Resistorx A2
6 x	6 x	3430086	Scheibe ø 10,5 DIN9021 A2
60 x	60 x	3400138	vis à tête bombée collet carré M10 x 30 DIN 603 A2

37 x SFES1270001 Tiges d'ancrage pour des poteaux en acier inox



par jeu	au t.	N° d'article	Désignation d'article
2 x	74 x	2130000	Fer à béton Ø 10 x 310 DIN 488

2 x SFAS1070006 Zone de sortie du toboggan (jusqu'à 2,00 m) pose par boulons de scellement queue de carpe

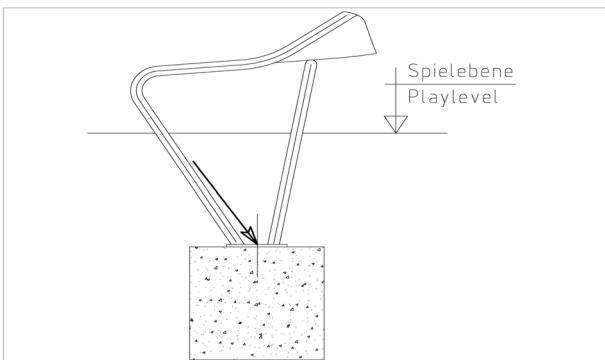

par jeu	au t.	N° d'article	Désignation d'article
2 x	4 x	1070365	Jeu de boulons de scellement M12x160 pour la zone de sortie du toboggan

Article: **022712504**

Commande:

1293747

K&K Combinaison de jeux

Lieu:

Projet:

1 x SFWZ000001 Tournevis coudé Security TORX TR40

par jeu	au t.	N° d'article	Désignation d'article
1 x	1 x	3490081	Tournevis coudé Security TORX TR40



1 x SFWZ000009 Douille hexagonale 10 mm 1/2 pouce avec alésage pour broche

par jeu	au t.	N° d'article	Désignation d'article
1 x	1 x	2030170	Douille hexagonale 10 mm 1/2 p avec alésage pour broche



7 x SFWZ000012 Pâte lubrifiante (boîte à 30 g) avec pinceau

par jeu	au t.	N° d'article	Désignation d'article
1 x	7 x	5300039	Boîte de pâte lubrifiante (30 g)
1 x	7 x	5200026	Pinceau pour pâte lubrifiante

