

- Déterminez l'emplacement de l'équipement en tenant compte de l'emprise au sol (zone de sécurité).
- Effectuez les travaux de déblai selon le dessin. Prenez en considération qu'une terre meuble est indispensable pour effectuer un montage stable.
- Pour le drainage, interposez une couche de grave d'une épaisseur d'environ 10 cm entre la partie inférieure des poteaux et la semelle des fondations.
- Posez les barres d'armature aux forages prévus dans les poteaux.
- Placez les poteaux du type A selon leur numéro dans le trou de fondation respectif. Le marquage du niveau du sol (=rivet) correspond à la profondeur de montage. Alignez-les selon leur marquage (voir plan en détail ou plan de fondation).
- Avant le montage des éléments pré-montés ou des pièces détachées, graissez les vis d'une fine couche de la pâte de montage fournie.**  
**Serrez les vis après la mise au point.**  
Pour plus de détails d'assemblage, voyez la liste de vissages en annexe.
- Remplissez les trous de béton non armé de la classe C20/25, arrondissez les bords et recouvrez les fondations d'un matériau dont la hauteur critique de chute est supérieure ou égale à la hauteur maximale de chute libre (voir EN 1176-1).
- Autorisation d'utilisation après la fin de prise du béton.
- Conformément aux instructions de maintenance, contrôlez les vissages après 4 à 5 semaines et resserrez, si nécessaire.

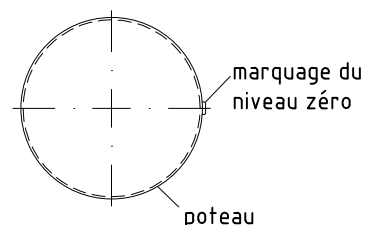





Veillez transmettre au personnel compétent les outils spéciaux fournis (par ex. clé hexagone Allen) ainsi que toute documentation spécifique nécessaire à la gestion de sécurité selon la norme EN 1176-7 comme par ex. facture, bon de livraison, confirmation de commande, notice de montage et d'entretien.

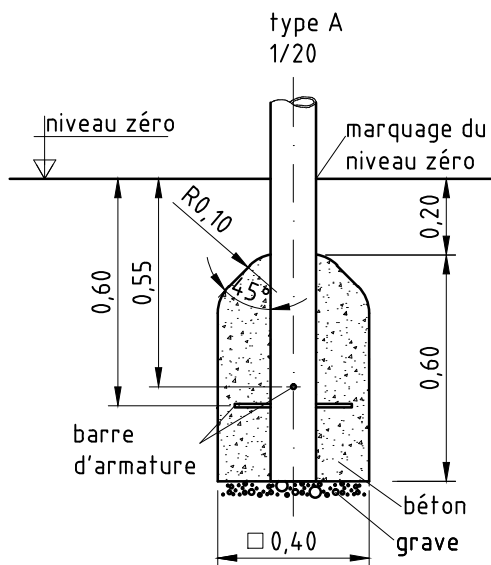
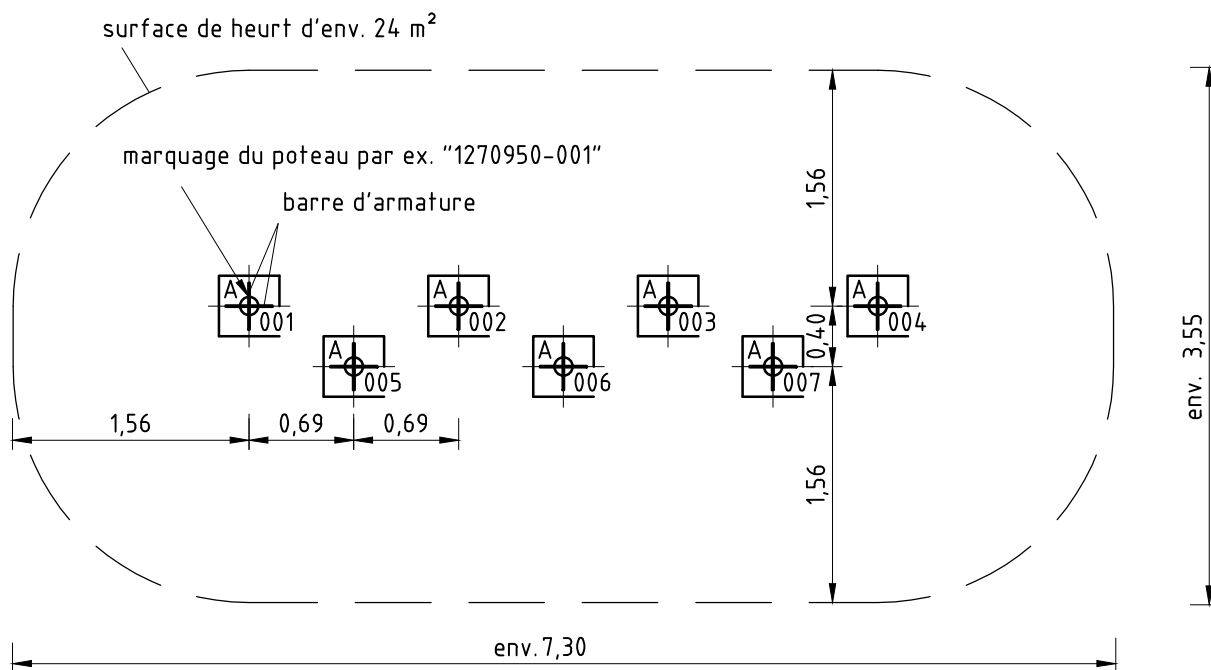
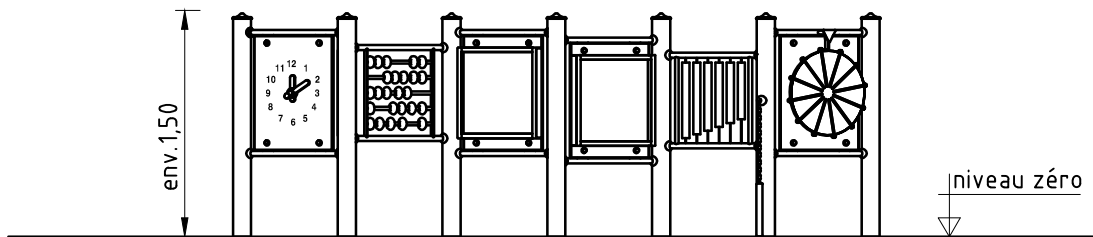

**Installez tous les éléments avant de serrer les fixations; le montage ultérieur est impossible.**

détail du marquage du niveau zéro  
1/5



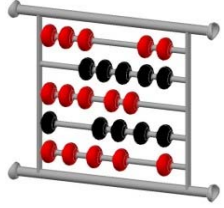

<u>liste des éléments</u>			037214500	FR
n°	nombre	désignation	image	
1270950	1	jeu de poteaux (7 pcs.) pour 0-37214-500		
6290032	7	capuchon protecteur en acier inox/ bleu RAL5015		
1210110	1	miroir déformant / vertical / convexe		
1210351	1	panneau multiplex jaune 0,80 x 0,80 avec horloge		
1210111	1	miroir déformant / vertical / concave		
1210060	1	panneau multiplex rouge avec roue de la fortune		

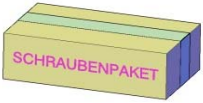
<u>liste des éléments</u>			037214500	FR
n°	nombre	désignation	image	
1210019	1	règle à calcul 0,80 x 0,60 m		
1260024	1	carillon pré-monté 0,80 m x 0,60 m		
1292797	1	jeu d'éléments de fixation pour 0-37214-500		

Article: **037214500**  
K&K Leporello

Commande:

1292797

Lieu:

Projet:

**24 x SFES1210001 Vissage standard des composants (sauf plateformes) au poteau en acier inox**

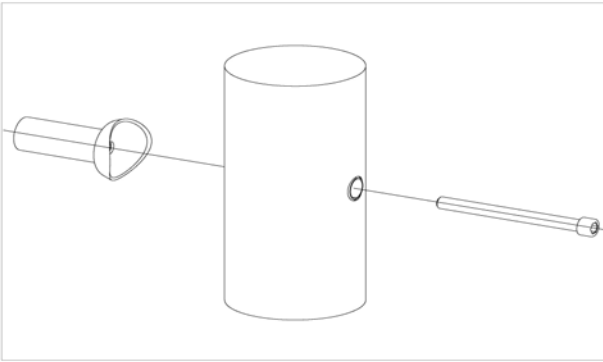

par jeu	au t.	N° d'article	Désignation d'article
1 x	24 x	2030168	Vis à tête cylindrique avec broche M12x140

**1 x SFAS1260005 Chaîne du maillet pour carillon au poteau**

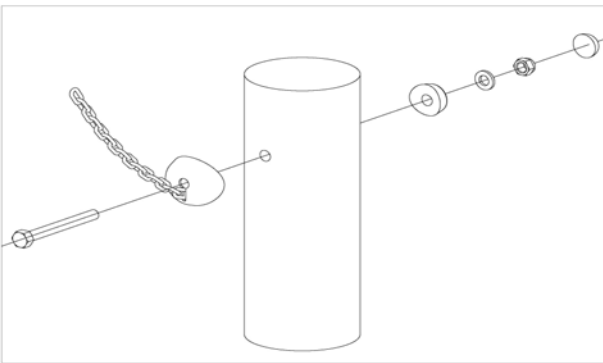

par jeu	au t.	N° d'article	Désignation d'article
1 x	1 x	2000955	Pièce moulée pour fixation de la chaîne
1 x	1 x	3430025	Rondelle Ø 13 DIN125 A2
1 x	1 x	3300055	Capuchon - pièce supérieure pour taille M12 P2 couleur rouge/RAL 2002 PA6
1 x	1 x	3430021	Écrou hexagonal autofreiné M12 DIN985 A2
1 x	1 x	3300054	Capuchon - pièce inférieure, voûtée pour taille M12, couleur rouge/RAL 2002 PA6
1 x	1 x	6260033	Vis six pans M12 x 160 DIN931 A2 Vis de fixation (couper et chanfreiné) pour chaîne 4 mm

**7 x SFES1270001 Tiges d'ancrage pour poteaux en acier inox**



par jeu	au t.	N° d'article	Désignation d'article
2 x	14 x	2130000	Fer à béton Ø 10 x 310 DIN 488

**1 x SFWZ0000009 Douille hexagonale 10 mm 1/2 pouce avec alésage pour broche**



par jeu	au t.	N° d'article	Désignation d'article
1 x	1 x	2030170	Douille hexagonale 10 mm 1/2 p avec alésage pour broche

Article: **037214500**

Commande:

1292797

K&K Leporello

Lieu:

Projet:

**1 x SFWZ0000014 Pâte lubrifiante, sachet (4 g)**

par jeu	au t.	N° d'article	Désignation d'article
1 x	1 x	5300024	pâte lubrifiante 4g

